

令和4年12月23日
四国地方整備局道路部
西日本高速道路株式会社

大雪の影響による通行止めについて

《12/23 10時30分現在》

○大雪の影響により四国地方の高速道路等で通行止めが発生しています。

通行止めとなっている高速道路等は別紙-1のとおりです。

《NEXCO西日本管理区間》

E32・E56 高知自動車道 南国IC～須崎東IC

(E56 須崎道路 須崎西ICからご利用いただけません)

E56 松山自動車道 伊予IC～大洲IC、大洲北只IC～西予宇和IC

(E56 大洲道路 大洲北IC、大洲南ICからご利用いただけません。)

E32 徳島自動車道 土成IC～井川池田IC

《国管理区間》※詳細は別紙-2参照

E55 四国横断自動車道 徳島沖洲IC～徳島津田IC

E55 高知東部自動車道 高知IC～高知龍馬空港IC

一般国道33号 高知県吾川郡仁淀川町森山～高知県吾川郡仁淀川町橘

一般国道33号 愛媛県上浮穴郡久万高原町東明神～伊予郡砥部町千足

一般国道56号 高知県土佐市鷹ノ巣～高知県須崎市吾井郷

○高速道路等の迂回路は別紙-3のとおりです。

○やむを得ず外出する際は、十分な時間的余裕を持って行動頂くとともに、

冬用タイヤの装着とタイヤチェーンの携行をお願いします。

○最新の交通情報等をご確認いただきますようお願いいたします。

お問い合わせ先

(国が管理する道路に関すること)

国土交通省 四国地方整備局 道路部 道路管理課

電話 087-811-8325 (直通)

(高速道路会社が管理する道路に関すること)

NEXCO西日本 お客さまセンター

電話 0120-924-863

■最新の交通情報

お出かけの際には、最新の交通情報を以下のホームページ等にてご確認ください。

◆四国地方整備局

道路情報提供システム

<http://www.skr.mlit.go.jp/road/info/index.html>



◆日本道路交通情報センター（JARTIC）

JARTIC

<http://www.jartic.or.jp/>

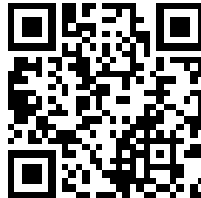

◆NEXCO西日本

<https://www.w-nexco.co.jp/>



iHighway

<https://ihighway.jp/>

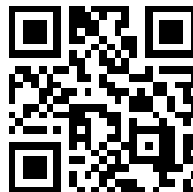

四国地方の高速道路における通行止め区間及び通行止めの可能性が高い区間

通行止めの可能性がある区間 (12/23 10時30分気象予測)

12/23 10時30分までの予測

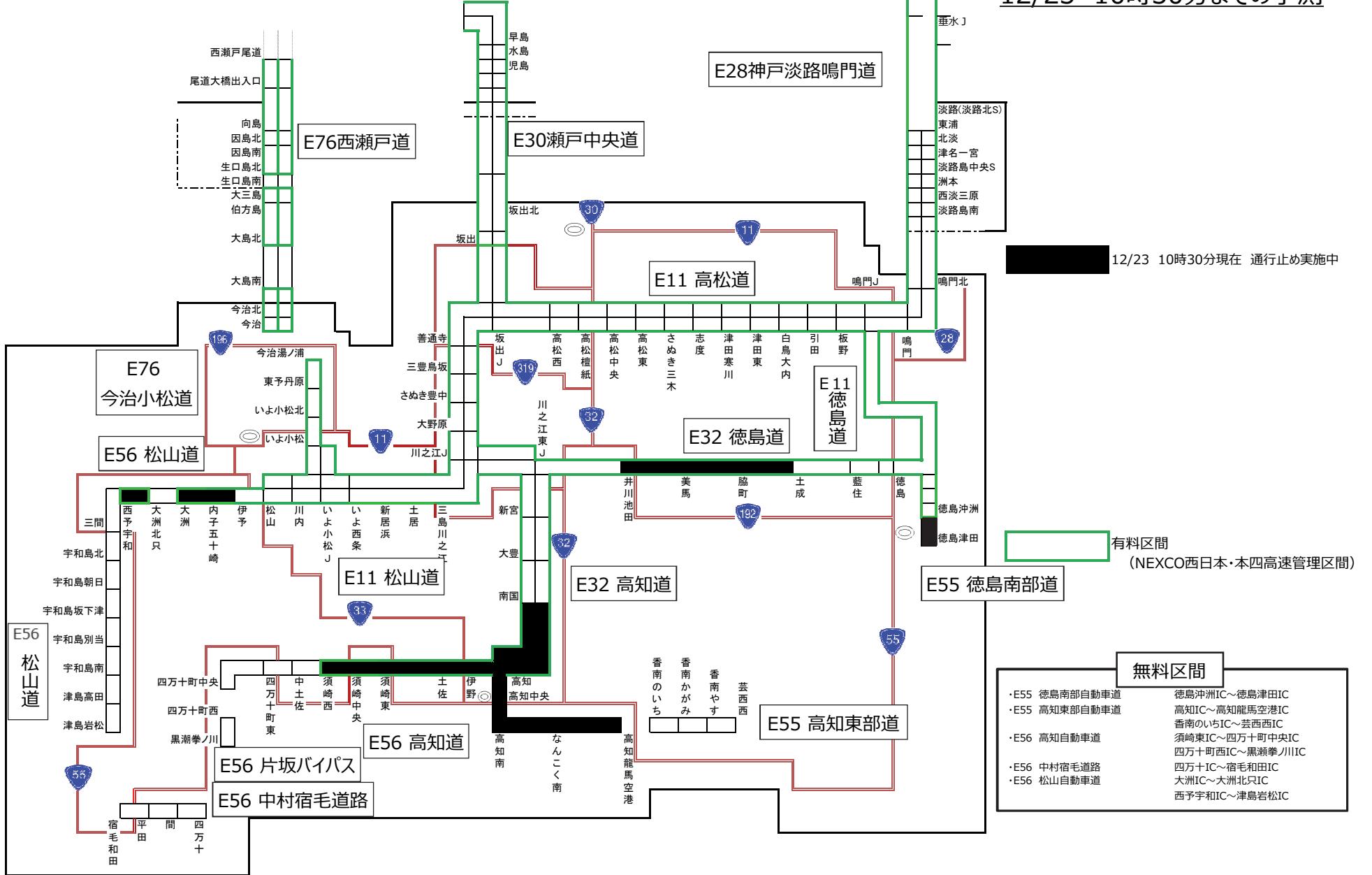

12/23 10時30分現在 通行止め実施中

有料区間 (NEXCO西日本・本四高速管理区間)

- 無料区間
- ・E55 徳島南部自動車道
 - ・E55 高知東部自動車道
 - ・E56 高知自動車道
 - ・E56 中村宿毛道路
 - ・E56 松山自動車道

大雪による規制状況について

令和4年12月23日(金)10時30分時点

四国地整

直轄高速

直轄国道

松山1 国道33号
愛媛県上浮穴郡久万高原町東明神
～愛媛県伊予郡砥部町大字千足 13.1km
12/23 06:00 全面通行止(降雪)

大洲1 E56 大洲道路
大洲IC～大洲北IC
12/23 03:00 全面通行止(降雪)

徳島1 E55 徳島南部自動車道
徳島沖洲IC～徳島津田IC
12/23 04:30 全面通行止(降雪)



土佐1 E55 高知東部自動車道
高知IC～高知龍馬空港IC
12/23 05:40 全面通行止(降雪)

土佐3 国道56号
高知県土佐市鷹ノ巣
～高知県須崎市吾井郷 6.0km
12/23 09:35 全面通行止(降雪)

土佐2 国道33号
高知県吾川郡仁淀川町森山
～高知県吾川郡仁淀川町橋 4.7km
12/23 07:00 全面通行止(降雪)

直轄高速 路線箇所
直轄国道 路線箇所

規制状況凡例

-  全面通行止
-  片側交互通行
-  解除

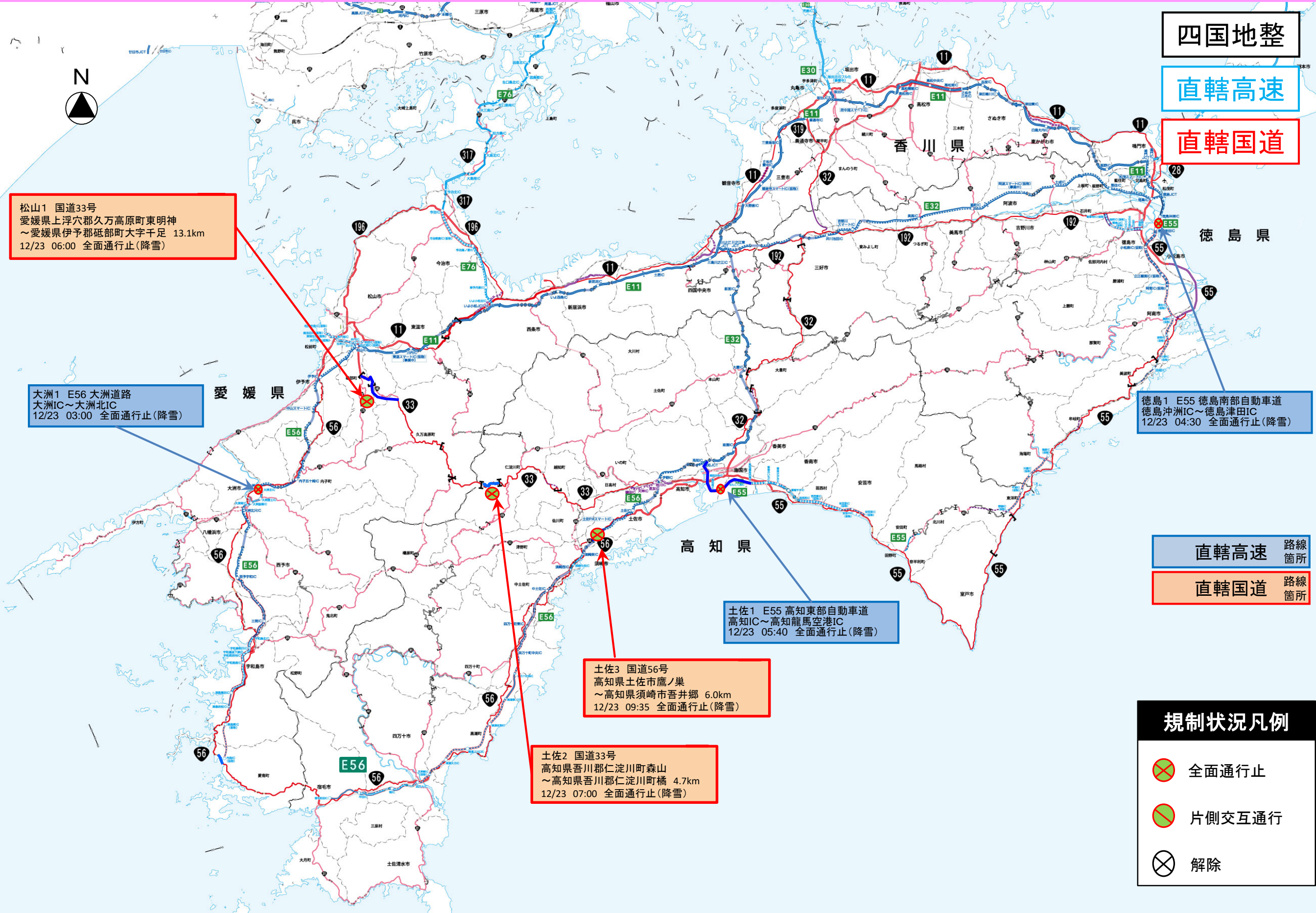

※気象状況により迂回ルートに変更が生じることがあります。
今後の気象予測や最新の交通状況をご確認ください。



通行止区間

- ① E55徳島南部自動車道 徳島沖洲IC～徳島津田IC 《迂回路 国道11号・国道55号》
- ② E55高知東部自動車道 高知JCT～高知龍馬空港IC 《迂回路 国道55号》
- ③ E56大洲道路 大洲IC～大洲北IC、E56松山自動車道 伊予IC～大洲IC 《迂回路 国道56号》

- ④ 国道33号 愛媛県上浮穴郡久万高原町東明神～伊予郡砥部町大字千足
- ⑤ 国道33号 高知県吾川郡仁淀川町森山～高知県吾川郡仁淀川町橋
- ⑥ E32・E56高知自動車道 南国IC～須崎東IC
E56須崎道路 須崎西IC～須崎東IC
- ⑦ 国道56号 高知県土佐市鷹ノ巣～高知県須崎市吾井郷

《迂回路 国道32号・E32高知道・E11松山道》

- ⑧ E32徳島自動車道 土成IC～井川池田IC 《迂回路 国道192号》